



COLEGIO DE BACHILLERES DEL ESTADO DE QUINTANA ROO
DIRECCION GENERAL
DEPARTAMENTO DE RECURSOS MATERIALES Y SERVICIOS GENERALES



ORDEN DE COMPRA/SERVICIO

No. De Poliza: O-41100002

No. Orden: 21

No. Oficio: 23/2024/DAD

Nombre del Proveedor:	Fecha:
SISTEMA INTELIGENTE DE ADMINISTRACION DEL SURESTE SA DE CV	31/01/2024

Direccion:

Unidad Administrativa Solicitante:	Tipo de Compra/Compra/Servicio:
DIRECCION ADMINISTRATIVA	COMPRA DIRECTA

Cantidad	Partida	Unidad	Nombre y descripción completa del artículo	Precio	Cantidad Total
33.52	26101	LITRO	PEMEX MAGNA	20.65	692.07
33.43	26101	LITRO	PEMEX MAGNA	20.70	692.07
12.5	26101	LITRO	PEMEX MAGNA	20.70	258.67
10.34	26101	LITRO	PEMEX MAGNA	20.92	216.26
33.08	26101	LITRO	PEMEX MAGNA	20.92	692.04
20.94	26101	LITRO	PEMEX MAGNA	20.66	432.54
19.55	26101	LITRO	PEMEX PREMIUM	22.14	432.77
20.94	26101	LITRO	PEMEX MAGNA	20.66	432.54
17.84	26101	LITRO	PEMEX MAGNA	19.88	354.73
13.06	26101	LITRO	PEMEX MAGNA	19.88	259.57
31.81	26101	LITRO	PEMEX PREMIUM	20.42	649.36
22.05	26101	LITRO	PEMEX MAGNA	19.62	432.63
26.46	26101	LITRO	PEMEX MAGNA	19.62	519.15
24.25	26101	LITRO	PEMEX MAGNA	19.62	475.88
26.46	26101	LITRO	PEMEX MAGNA	19.62	519.15
21.39	26101	LITRO	PEMEX PREMIUM	20.24	432.92
7.04	26101	LITRO	PEMEX MAGNA	19.37	136.35
40.21	26101	LITRO	PEMEX MAGNA	19.37	778.75
40.21	26101	LITRO	PEMEX MAGNA	19.37	778.75
32.3	26101	LITRO	PEMEX MAGNA	19.37	625.46
85.54	26101	LITRO	PEMEX PREMIUM	20.24	1,731.66
44.68	26101	LITRO	PEMEX MAGNA	19.37	865.30
21.48	26101	LITRO	PEMEX PREMIUM	20.16	432.93
40.73	26101	LITRO	PEMEX PREMIUM	20.16	820.97
28.91	26101	LITRO	PEMEX PREMIUM	20.07	580.16

28/15/2024

[Handwritten signature]

Resumen	Subtotal	\$68,018.05
Observaciones: SERVICIO DE COMBUSTIBLE PARA LA FLOTILLA VEHICULAR DE LAS AREAS ADMINISTRATIVAS Y CENTROS EDUCATIVOS DEL COBAQROO DURANTE EL MES DE ENERO.	IVA	\$10,579.16
	Total	\$78,597.21

REVISÓ
[Signature]
LIC. VICTOR DAMIAN KUMUL CANCHE

APROBO
[Signature]
LIC. VICTOR DAMIAN KUMUL CANCHE
Jefe del Depto. De Recursos Materiales y Servicios Generales

AUTORIZO
[Signature]
MTRA. VALERIA JOSEFINA ALCOZER MONSREAL
DIRECTORA ADMINISTRATIVA

ELABORÓ
[Signature]
LIC. VIRIDIANA ELIZABETH ALFONZO GARCIA
Auxiliar de Compras

RECIBE
SISTEMA INTELIGENTE DE ADMINISTRACION DEL SURESTE SA DE CV
Proveedor

RECIBIO DE CONFORMIDAD
[Signature]
Nombre Y Firma del Responsable

Se anexa Combustible

Mtra. Valeria Josefina Alcozer Monsreal



COLEGIO DE BACHILLERES DEL ESTADO DE QUINTANA ROO
DIRECCION GENERAL
DEPARTAMENTO DE RECURSOS MATERIALES Y SERVICIOS GENERALES



ORDEN DE COMPRA/SERVICIO

No. De Poliza: O-41100002

No. Orden: 21

No. Oficio: 23/2024/DAD

Nombre del Proveedor:	Fecha:
SISTEMA INTELIGENTE DE ADMINISTRACION DEL SURESTE SA DE CV	31/01/2024

Dirección:

Unidad Administrativa Solicitante:	Tipo de Compra/Compra/Servicio:
DIRECCION ADMINISTRATIVA	COMPRA DIRECTA

Cantidad	Partida	Unidad	Nombre y descripción completa del artículo	Precio	Cantidad Total
35.31	26101	LITRO	PEMEX MAGNA	19.37	683.86
10.78	26101	LITRO	PEMEX PREMIUM	20.07	216.47
39.28	26101	LITRO	PEMEX MAGNA	19.37	760.67
21.71	26101	LITRO	PEMEX MAGNA	19.37	420.50
31.28	26101	LITRO	PEMEX MAGNA	19.37	605.71
44.68	26101	LITRO	PEMEX MAGNA	19.37	865.30
8.89	26101	LITRO	PEMEX MAGNA	19.37	172.20
40.21	26101	LITRO	PEMEX MAGNA	19.37	778.75
86.66	26101	LITRO	PEMEX PREMIUM	19.98	1,731.76
21.66	26101	LITRO	PEMEX PREMIUM	19.98	432.95
39.06	26101	LITRO	PEMEX PREMIUM	19.98	780.68
31.42	26101	LITRO	PEMEX MAGNA	19.28	605.71
69.32	26101	LITRO	PEMEX PREMIUM	19.98	1,385.41
33.44	26101	LITRO	PEMEX MAGNA	20.70	692.17
25.07	26101	LITRO	PEMEX MAGNA	20.70	519.05
35.91	26101	LITRO	PEMEX MAGNA	19.28	692.25
41.7	26101	LITRO	PEMEX MAGNA	20.74	865.07
54.21	26101	LITRO	PEMEX MAGNA	20.74	1,124.61
20.59	26101	LITRO	PEMEX MAGNA	21.00	432.52
29.07	26101	LITRO	PEMEX MAGNA	20.83	605.55
20.76	26101	LITRO	PEMEX MAGNA	20.83	432.53
25.92	26101	LITRO	PEMEX PREMIUM	21.71	562.62
16.68	26101	LITRO	PEMEX MAGNA	20.74	346.04
33.36	26101	LITRO	PEMEX MAGNA	20.74	692.06
42.84	26101	LITRO	PEMEX PREMIUM	22.14	944.06

Resumen:	Subtotal	\$68,018.05
Observaciones: SERVICIO DE COMBUSTIBLE PARA LA FLOTILLA VEHICULAR DE LAS AREAS ADMINISTRATIVAS Y CENTROS EDUCATIVOS DEL COBAQROO DURANTE EL MES DE ENERO.	IVA	\$10,579.16
	Total	\$78,597.21

 LIC. VÍCTOR EMANUEL KUMAL CINCHÉ Jefe del Depto. De Recursos Materiales y Servicios Generales	 LIC. VÍCTOR EMANUEL KUMAL CINCHÉ Jefe del Depto. De Recursos Materiales y Servicios Generales	 MTRA. VALERIA JOSEFINA ALCOCER MONSREAL DIRECTORA ADMINISTRATIVA
REVISÓ LIC. VIRIDIANA ELIZABETH ALFONZO GARCIA Auxiliar de Compras	RECIBE SISTEMA INTELIGENTE DE ADMINISTRACION DEL SURESTE SA DE CV Proveedor	AUTORIZO MTRA. VALERIA JOSEFINA ALCOCER MONSREAL Nombre Y Firma del Responsable

Valeria Josefina Alcocer Monsreal



COLEGIO DE BACHILLERES DEL ESTADO DE QUINTANA ROO
DIRECCION GENERAL
DEPARTAMENTO DE RECURSOS MATERIALES Y SERVICIOS GENERALES



ORDEN DE COMPRA/SERVICIO

No. De Poliza: O-41100002

No. Orden: 21

No. Oficio: 23/2024/DAD

Nombre del Proveedor:	Fecha:
SISTEMA INTELIGENTE DE ADMINISTRACION DEL SURESTE SA DE CV	31/01/2024

Dirección:

Unidad Administrativa Solicitante:	Tipos de Compra: Compra/Servicio
DIRECCION ADMINISTRATIVA	COMPRA DIRECTA

Cantidad	Partida	Unidad	Nombre y descripción completa del artículo	Precio	Cantidad Total
39.4	26101	LITRO	PEMEX PREMIUM	21.97	865.53
56.4	26101	LITRO	PEMEX PREMIUM	21.79	1,229.12
47.66	26101	LITRO	PEMEX PREMIUM	21.79	1,038.68
49.65	26101	LITRO	PEMEX PREMIUM	21.79	1,082.07
55.95	26101	LITRO	PEMEX PREMIUM	21.79	1,219.49
21.94	26101	LITRO	PEMEX PREMIUM	21.79	478.20
28.43	26101	LITRO	PEMEX PREMIUM	21.79	619.54
28.12	26101	LITRO	PEMEX PREMIUM	21.75	611.58
63.67	26101	LITRO	PEMEX PREMIUM	21.75	1,384.92
31.08	26101	LITRO	PEMEX PREMIUM	21.75	676.07
25.44	26101	LITRO	PEMEX PREMIUM	21.75	553.38
19.9	26101	LITRO	PEMEX PREMIUM	21.75	432.80
56.57	26101	LITRO	PEMEX MAGNA	19.88	1,124.78
60.01	26101	LITRO	PEMEX MAGNA	19.37	1,162.09
34.66	26101	LITRO	PEMEX PREMIUM	19.98	692.70
25.75	26101	LITRO	PEMEX MAGNA	20.61	530.79
64.7	26101	LITRO	PEMEX MAGNA	21.39	1,383.98
48.08	26101	LITRO	PEMEX PREMIUM	21.79	1,047.92
25.13	26101	LITRO	PEMEX MAGNA	20.66	519.06
27.33	26101	LITRO	PEMEX MAGNA	20.57	562.32
30	26101	LITRO	PEMEX MAGNA	20.40	611.89
26.22	26101	LITRO	PEMEX MAGNA	19.80	519.14
22.05	26101	LITRO	PEMEX MAGNA	19.62	432.63
34.28	26101	LITRO	PEMEX MAGNA	19.37	663.89
36.09	26101	LITRO	PEMEX MAGNA	19.28	695.82

Resumen:	Subtotal	\$68,018.05
Observaciones: SERVICIO DE COMBUSTIBLE PARA LA FLOTILLA VEHICULAR DE LAS AREAS ADMINISTRATIVAS Y CENTROS EDUCATIVOS DEL COBAQROO DURANTE EL MES DE ENERO.	IVA	\$10,579.16
	Total	\$78,597.21

REVISÓ

LIC. VIRIDIANA ELIZABETH ALFONZO GARCIA

APROBO

LIC. VICTOR BARRÓN ROMUL CANCHE
Jefe del Depto. De Recursos Materiales y Servicios Generales

AUTORIZO

MTRA. VALERIA JOSEFINA ALCOCER MONSREAL
DIRECTORA ADMINISTRATIVA

ELABORÓ

LIC. VIRIDIANA ELIZABETH ALFONZO GARCIA
Auxiliar de Compras

RECIBE
SISTEMA INTELIGENTE DE ADMINISTRACION DEL SURESTE SA DE CV
Proveedor

RECIBIO DE CONFORMIDAD

Nombre Y Firma del Responsable

Mtra. Valeria Josefina Alcocer Monsreal



COLEGIO DE BACHILLERES DEL ESTADO DE QUINTANA ROO
DIRECCION GENERAL
DEPARTAMENTO DE RECURSOS MATERIALES Y SERVICIOS GENERALES



ORDEN DE COMPRA/SERVICIO

No. De Poliza: O-41100002

No. Orden: 21

No. Oficio: 23/2024/DAD

Nombre del Proveedor:	Fecha:
SISTEMA INTELIGENTE DE ADMINISTRACION DEL SURESTE SA DE CV	31/01/2024

Direccion:

Unidad Administrativa Solicitante:	Tipo de Compra/Compra/Servicio:
DIRECCION ADMINISTRATIVA	COMPRA DIRECTA

Cantidad	Partida	Unidad	Nombre y descripción completa del artículo	Precio	Cantidad Total
72.35	26101	LITRO	PEMEX MAGNA	19.80	1,432.80
31.79	26101	LITRO	PEMEX MAGNA	19.03	604.88
68.21	26101	LITRO	PEMEX MAGNA	19.03	1,298.03
33.57	26101	LITRO	PEMEX MAGNA	20.62	692.07
33.64	26101	LITRO	PEMEX PREMIUM	21.49	723.11
38.3	26101	LITRO	PEMEX PREMIUM	21.49	823.19
27.31	26101	LITRO	PEMEX MAGNA	20.05	547.70
24.21	26101	LITRO	PEMEX PREMIUM	21.45	519.37
12.18	26101	LITRO	PEMEX MAGNA	21.31	259.50
10.47	26101	LITRO	PEMEX MAGNA	20.66	216.27
37.69	26101	LITRO	PEMEX MAGNA	20.66	778.57
18.84	26101	LITRO	PEMEX MAGNA	20.66	389.29
39.71	26101	LITRO	PEMEX PREMIUM	21.79	865.56
67.88	26101	LITRO	PEMEX PREMIUM	21.79	1,479.41
27.16	26101	LITRO	PEMEX PREMIUM	21.79	591.86
7.82	26101	LITRO	PEMEX PREMIUM	22.14	173.11
39.43	26101	LITRO	PEMEX MAGNA	20.96	826.37
34.47	26101	LITRO	PEMEX PREMIUM	21.75	749.78
38.47	26101	LITRO	PEMEX PREMIUM	21.75	836.87
39.16	26101	LITRO	PEMEX MAGNA	20.66	808.93
39.79	26101	LITRO	PEMEX PREMIUM	21.75	865.57
37.14	26101	LITRO	PEMEX PREMIUM	21.71	806.24

Resumen	
Observaciones: SERVICIO DE COMBUSTIBLE PARA LA FLOTILLA VEHICULAR DE LAS AREAS ADMINISTRATIVAS Y CENTROS EDUCATIVOS DEL COBAQROO DURANTE EL MES DE ENERO.	Subtotal \$68,018.05
	IVA \$10,579.16
	Total \$78,597.21

 REVISÓ LIC. VICTOR DAMIAN KUMUL CANCHE Jefe del Depto. De Recursos Materiales y Servicios Generales	 AUTORIZO MTRA. VALERIA JOSEFINA ALCOCER MONSREAL DIRECTORA ADMINISTRATIVA
 ELABORÓ LIC. VIRIDIANA ELIZABETH ALFONZO GARCIA Auxiliar de Compras	 RECIBO DE CONFORMIDAD Nombre Y Firma del Responsable
RECIBE SISTEMA INTELIGENTE DE ADMINISTRACION DEL SURESTE SA DE CV Proveedor	

Mtra. Valeria Josefina Alcocer Monsreal



Gobierno del Estado de
Quintana Roo

COLEGIO DE BACHILLERES DEL ESTADO DE QUINTANA ROO

DIRECCION GENERAL

DEPARTAMENTO DE RECURSOS MATERIALES Y SERVICIOS GENERALES

AV. HEROES NO. 310, ENTRE JUSTO SIERRA Y BUGAMBILIAS C.P. 77010 CHETUMAL QUINTANA ROO

TEL 983 83 5 00 40 EXT 226 Y 264



COLEGIO DE
BACHILLERES

ENTREGA-RECEPCION DE PRODUCTOS/SERVICIOS

Unidad administrativa:	DIRECCION ADMINISTRATIVA	No. de Entrada: 21
Departamento:		
Orden de Compra No.:	21	
Factura:		
Proveedor:	SISTEMA INTELIGENTE DE ADMINISTRACION DEL SURESTE SA DE CV	
Fecha E/S:	31-01-2024	COMPRA DIRECTA

Artículo	Nombre	Cantidad	Unidad	Precio	Total
1	PEMEX MAGNA	33.52	LITRO	20.65	800.00
2	PEMEX MAGNA	33.43	LITRO	20.70	800.01
3	PEMEX MAGNA	12.5	LITRO	20.70	299.01
4	PEMEX MAGNA	10.34	LITRO	20.92	250.00
5	PEMEX MAGNA	33.08	LITRO	20.92	800.00
6	PEMEX MAGNA	20.94	LITRO	20.66	500.00
7	PEMEX PREMIUM	19.55	LITRO	22.14	500.02
8	PEMEX MAGNA	20.94	LITRO	20.66	500.00
9	PEMEX MAGNA	17.84	LITRO	19.88	409.99
10	PEMEX MAGNA	13.06	LITRO	19.88	300.01
11	PEMEX PREMIUM	31.81	LITRO	20.42	750.01
12	PEMEX MAGNA	22.05	LITRO	19.62	500.01
13	PEMEX MAGNA	26.46	LITRO	19.62	600.00
14	PEMEX MAGNA	24.25	LITRO	19.62	549.99
15	PEMEX MAGNA	26.46	LITRO	19.62	600.00
16	PEMEX PREMIUM	21.39	LITRO	20.24	500.01
17	PEMEX MAGNA	7.04	LITRO	19.37	157.58
18	PEMEX MAGNA	40.21	LITRO	19.37	899.99
19	PEMEX MAGNA	40.21	LITRO	19.37	899.99
20	PEMEX MAGNA	32.3	LITRO	19.37	722.83
21	PEMEX PREMIUM	85.54	LITRO	20.24	2,000.00
22	PEMEX MAGNA	44.68	LITRO	19.37	1,000.01
23	PEMEX PREMIUM	21.48	LITRO	20.16	500.01
24	PEMEX PREMIUM	40.73	LITRO	20.16	948.17
25	PEMEX PREMIUM	28.91	LITRO	20.07	670.04
26	PEMEX MAGNA	35.31	LITRO	19.37	790.33
27	PEMEX PREMIUM	10.78	LITRO	20.07	250.00
28	PEMEX MAGNA	39.28	LITRO	19.37	879.09
29	PEMEX MAGNA	21.71	LITRO	19.37	485.96
30	PEMEX MAGNA	31.28	LITRO	19.37	700.01
31	PEMEX MAGNA	44.68	LITRO	19.37	1,000.01
32	PEMEX MAGNA	8.89	LITRO	19.37	199.01
33	PEMEX MAGNA	40.21	LITRO	19.37	899.99
34	PEMEX PREMIUM	86.66	LITRO	19.98	2,000.00

Nota: Los precios unitarios ya incluyen descuento

Total

78,587.21

L.C. VICTOR DANIEL KUMUL CANCHE

Jefe del Departamento de Recursos Materiales y Servicios

Recibi

Nombre y Firma

Maria Victoria Josefa Alacac Monreal



Gobierno del Estado de
Quintana Roo

COLEGIO DE BACHILLERES DEL ESTADO DE QUINTANA ROO

DIRECCION GENERAL

DEPARTAMENTO DE RECURSOS MATERIALES Y SERVICIOS GENERALES

AV. HEROES NO. 310, ENTRE JUSTO SIERRA Y BUGAMBILIAS C.P. 77010 CHETUMAL QUINTANA ROO

TEL 983 83 5 00 40 EXT 226 Y 264



COLEGIO DE
BACHILLERES

ENTREGA-RECEPCION DE PRODUCTOS/SERVICIOS

Unidad administrativa:	DIRECCION ADMINISTRATIVA	No. de Entrada:21
Departamento:		
Orden de Compra No.:	21	
Factura:		
Proveedor:	SISTEMA INTELIGENTE DE ADMINISTRACION DEL SURESTE SA DE CV	
Fecha E/S: 31-01-2024	COMPRA DIRECTA	

Artículo	Nombre	Cantidad	Unidad	Precio	Total
35	PEMEX PREMIUM	21.66 /	LITRO	19.98	500.01
36	PEMEX PREMIUM	39.06 /	LITRO	19.98	901.60
37	PEMEX MAGNA	31.42 /	LITRO	19.28	700.00
38	PEMEX PREMIUM	69.32 /	LITRO	19.98	1,600.00
39	PEMEX MAGNA	33.44 /	LITRO	20.70	800.12
40	PEMEX MAGNA	25.07 /	LITRO	20.70	600.00
41	PEMEX MAGNA	35.91 /	LITRO	19.28	800.01
42	PEMEX MAGNA	41.7 /	LITRO	20.74	999.99
43	PEMEX MAGNA	54.21 /	LITRO	20.74	1,300.01
44	PEMEX MAGNA	20.59 /	LITRO	21.00	500.00
45	PEMEX MAGNA	29.07 /	LITRO	20.83	700.01
46	PEMEX MAGNA	20.76 /	LITRO	20.83	500.00
47	PEMEX PREMIUM	25.92 /	LITRO	21.71	650.00
48	PEMEX MAGNA	16.68 /	LITRO	20.74	400.01
49	PEMEX MAGNA	33.36 /	LITRO	20.74	800.00
50	PEMEX PREMIUM	42.64 /	LITRO	22.14	1,090.76
51	PEMEX PREMIUM	39.4 /	LITRO	21.97	1,000.00
52	PEMEX PREMIUM	56.4 /	LITRO	21.79	1,420.03
53	PEMEX PREMIUM	47.66 /	LITRO	21.79	1,200.01
54	PEMEX PREMIUM	49.65 /	LITRO	21.79	1,250.14
55	PEMEX PREMIUM	55.95 /	LITRO	21.79	1,408.90
56	PEMEX PREMIUM	21.94 /	LITRO	21.79	552.47
57	PEMEX PREMIUM	28.43 /	LITRO	21.79	715.77
58	PEMEX PREMIUM	28.12 /	LITRO	21.75	706.56
59	PEMEX PREMIUM	63.67 /	LITRO	21.75	1,600.01
60	PEMEX PREMIUM	31.08 /	LITRO	21.75	781.07
61	PEMEX PREMIUM	25.44 /	LITRO	21.75	639.33
62	PEMEX PREMIUM	19.9 /	LITRO	21.75	500.02
63	PEMEX MAGNA	56.57 /	LITRO	19.88	1,300.01
64	PEMEX MAGNA	60.01 /	LITRO	19.37	1,343.01
65	PEMEX PREMIUM	34.66 /	LITRO	19.98	800.00
66	PEMEX MAGNA	25.75 /	LITRO	20.61	613.57
67	PEMEX MAGNA	64.7 /	LITRO	21.39	1,600.01
68	PEMEX PREMIUM	46.08 /	LITRO	21.79	1,210.68

Nota: Los precios unitarios ya incluyen descuento Total 78,587.21

LIC. VICTOR DANIEL KUMEL CANCHE
Jefe del Departamento de Recursos Materiales y Servicios

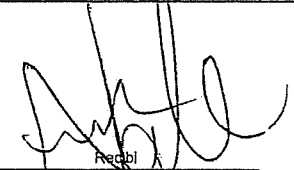
Recibi
Nombre y Firma
Mtra. Victoria Josefina Alcaraz Manresa





COLEGIO DE BACHILLERES DEL ESTADO DE QUINTANA ROO
 DIRECCION GENERAL
 DEPARTAMENTO DE RECURSOS MATERIALES Y SERVICIOS GENERALES
 AV. HEROES NO. 310, ENTRE JUSTO SIERRA Y BUGAMBILIAS C.P. 77010 CHETUMAL QUINTANA ROO
 TEL 983 83 5 00 40 EXT 226 Y 264



ENTREGA-RECEPCION DE PRODUCTOS/SERVICIOS

Unidad administrativa:	DIRECCION ADMINISTRATIVA	No. de Entrada: 21
Departamento:		
Orden de Compra No.:	21	
Factura:		
Proveedor:	SISTEMA INTELIGENTE DE ADMINISTRACION DEL SURESTE SA DE CV	
Fecha E/S:	31-01-2024	
	COMPRA DIRECTA	

Artículo	Nombre	Cantidad	Unidad	Precio	Total
69	PEMEX MAGNA	25.13 /	LITRO	20.66	600.01
70	PEMEX MAGNA	27.33 /	LITRO	20.57	650.01
71	PEMEX MAGNA	30 /	LITRO	20.40	707.28
72	PEMEX MAGNA	26.22 /	LITRO	19.80	600.01
73	PEMEX MAGNA	22.05 /	LITRO	19.62	500.01
74	PEMEX MAGNA	34.28 /	LITRO	19.37	767.25
75	PEMEX MAGNA	36.09 /	LITRO	19.28	804.13
76	PEMEX MAGNA	72.35 /	LITRO	19.80	1,656.00
77	PEMEX MAGNA	31.79 /	LITRO	19.03	699.00
78	PEMEX MAGNA	68.21 /	LITRO	19.03	1,500.01
79	PEMEX MAGNA	33.57 /	LITRO	20.62	800.00
80	PEMEX PREMIUM	33.64 /	LITRO	21.49	835.38
81	PEMEX PREMIUM	38.3 /	LITRO	21.49	950.99
82	PEMEX MAGNA	27.31 /	LITRO	20.05	633.05
83	PEMEX PREMIUM	24.21 /	LITRO	21.45	600.00
84	PEMEX MAGNA	12.18 /	LITRO	21.31	300.00
85	PEMEX MAGNA	10.47 /	LITRO	20.66	250.00
86	PEMEX MAGNA	37.69 /	LITRO	20.66	899.99
87	PEMEX MAGNA	18.84 /	LITRO	20.66	450.00
88	PEMEX PREMIUM	39.71 /	LITRO	21.79	1,000.00
89	PEMEX PREMIUM	67.88 /	LITRO	21.79	1,709.19
90	PEMEX PREMIUM	27.16 /	LITRO	21.79	683.79
91	PEMEX PREMIUM	7.82 /	LITRO	22.14	200.01
92	PEMEX MAGNA	39.43 /	LITRO	20.96	955.29
93	PEMEX PREMIUM	34.47 /	LITRO	21.75	866.23
94	PEMEX PREMIUM	38.47 /	LITRO	21.75	966.85
95	PEMEX MAGNA	39.16 /	LITRO	20.66	935.09
96	PEMEX PREMIUM	39.79 /	LITRO	21.75	1,000.00
97	PEMEX PREMIUM	37.14 /	LITRO	21.71	931.45

Nota: Los precios unitarios ya incluyen descuento	Total	78,597.21
 LIC. VICTOR DAMIAN JIMENEZ SANCHEZ Jefe del Departamento de Recursos Materiales y Servicios		
 Nombre y Firma Mrs. Juliana Josefa Alcazar Munoz		



COLEGIO DE BACHILLERES DEL ESTADO DE QUINTANA ROO
 DIRECCION GENERAL
 DEPARTAMENTO DE RECURSOS MATERIALES Y SERVICIOS GENERALES



ORDEN DE COMPRA/SERVICIO



No. De Poliza:

No. Orden: 2-C

No. Oficio: 39/2024/DAD

Nombre del Proveedor			Fecha		
SISTEMA INTELIGENTE DE ADMINISTRACION DEL SURESTE SA DE CV			29/02/2024		
Direccion					
Unidad Administrativa-Solicitante				Importe Compra/Compra/Servicio	
DIRECCION ADMINISTRATIVA				COMPRA DIRECTA	
Cantidad	Partida	Unidad	Nombre y descripcion completa del articulo	Precio	Cantidad Total
38.09	26101	LITRO	PEMEX PREMIUM	20.67	787.39

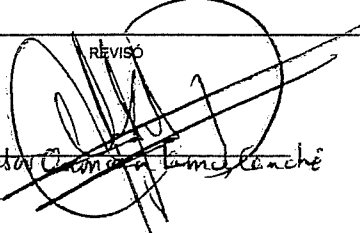
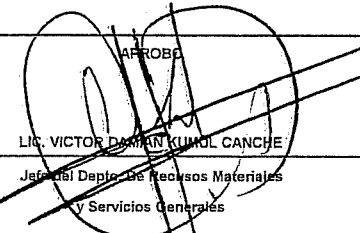
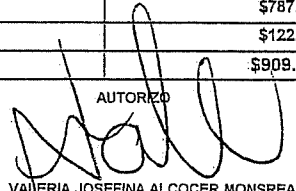
29/5/2024

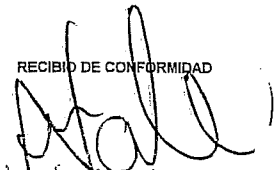
Resumen		Subtotal	\$787.39
Observaciones: SERVICIO DE COMBUSTIBLE PARA LA FLOTILLA VEHICULAR DE LAS AREAS ADMINISTRATIVAS Y CENTROS EDUCATIVOS DEL COBAQROO DURANTE EL MES DE FEBRERO.		IVA	\$122.10
		Total	\$909.49
<p>REVISÓ</p>  <p>LIC. VICTOR DAMIAN KUMUL CANCHE Jefe del Depto. de Recursos Materiales y Servicios Generales</p>	<p>APROBO</p>  <p>LIC. VICTOR DAMIAN KUMUL CANCHE Jefe del Depto. de Recursos Materiales y Servicios Generales</p>	<p>AUTORIZO</p>  <p>MTRA. VALERIA JOSEFINA ALCOCER MONSREAL DIRECTORA ADMINISTRATIVA</p>	
<p>ELABORÓ</p>  <p>LIC. VIRIDIANA ELIZABETH ALFONZO GARCIA Auxiliar de Compras</p>	<p>RECIBE</p> <p>SISTEMA INTELIGENTE DE ADMINISTRACION DEL SURESTE SA DE CV Proveedor</p>	<p>RECIBIDO DE CONFORMIDAD</p>  <p>MTRA. VALERIA JOSEFINA ALCOCER MONSREAL Nombre Y Firma del Responsable</p>	

Comprobación 4-57 Lic. Victor Damian Kumul Canche # 9409071 27/3/2024

2/0



Gobierno del Estado de
Quintana Roo

COLEGIO DE BACHILLERES DEL ESTADO DE QUINTANA ROO

DIRECCION GENERAL

DEPARTAMENTO DE RECURSOS MATERIALES Y SERVICIOS GENERALES

AV. HEROES NO. 310, ENTRE JUSTO SIERRA Y BUGAMBILIAS C.P. 77010 CHETUMAL QUINTANA ROO

TEL 983 83 5 00 40 EXT 226 Y 264



COLEGIO DE
BACHILLERES

ENTREGA-RECEPCION DE PRODUCTOS/SERVICIOS

Unidad administrativa:	DIRECCION ADMINISTRATIVA	No. de Entrada: 2-C
Departamento:		
Orden de Compra No.:	2-C	
Factura:		
Proveedor:	SISTEMA INTELIGENTE DE ADMINISTRACION DEL SURESTE SA DE CV	
Fecha E/S: 29-02-2024	COMPRA DIRECTA	

Artículo	Nombre	Cantidad	Unidad	Precio	Total
1	PEMEX PREMIUM	38.09	LITRO	20.67	909.49

Nota: Los precios unitarios ya incluyen descuento	Total	909.49
---	-------	--------

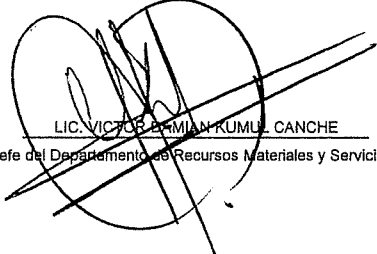
LIC. VÍCTOR BERMÁN KUMUL CANCHE
Jefe del Departamento de Recursos Materiales y Servicios

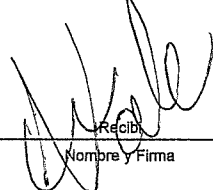
Recibí
Nombre y Firma
Alma Valery Suselma Alcocer Mensual



POLIZA DE ORDEN

Folio	Fecha	Concepto
004110001	27/05/2024	APLICACION PRESUPUESTAL COMPROMETIDO, O.G. 2-C, COMPRA DE COMBUSTIBLE DEL PARA EL PARQUE VEHICULAR COBAQROO
Fuente de Financiamiento:		Ingresos Propios

No.	Cuenta	Descripción	Cargo	Abono
1	8240-0411-26101-00000	COMBUSTIBLES	\$ 909.49	
2	8220-0411-26101-00000	COMBUSTIBLE		\$ 909.49
			\$ 909.49	\$ 909.49

VIRGINIA ALFONSO

Realizo

Reviso

cobaqroo.edu.mx

Fecha Impresión: 28/05/2024

Leydi M. Chan Serralta
 Directora Administrativa

Autorizo



POLIZA DE ORDEN

Folio	Fecha	Concepto
004110001	27/05/2024	APLICACION PRESUPUESTAL COMPROMETIDO, O.C. 2-C, COMPRA DE COMBUSTIBLE DEL PARA EL PARQUE VEHICULAR COBAQROO

Estado Presupuestal	Objeto de Gasto	Nombre Objeto de Gasto	Actividad	Fuente de Financiamiento	Monto
Comprometido	26101	COMBUSTIBLES	Adquisición de combustible	Ingresos Propios	908.49

Vaziriana Alfonzo

Realizo

Leydi M. Chan Serralta

Reviso

cobaqroo.edu.mx

Fecha Impresión: 28/05/2024

Leydi M. Chan Serralta
Directora Administrativa

Autorizo

Comprobación



COLEGIO DE BACHILLERES DEL ESTADO DE QUINTANA ROO
DIRECCION GENERAL
DEPARTAMENTO DE RECURSOS MATERIALES Y SERVICIOS GENERALES



ORDEN DE COMPRA/SERVICIO

No. De Poliza: No. Orden: 2-B No. Oficio: 37/2024/DAD

Nombre del Proveedor:	Fecha:
SISTEMA INTELIGENTE DE ADMINISTRACION DEL SURESTE SA DE CV	29/02/2024

Direccion:

Unidad Administrativa Solicitante:	Tipo de Compra/Compra/Servicio:
DIRECCION ADMINISTRATIVA	COMPRA DIRECTA

Cantidad	Paquete	Unidad	Nombre y descripción completa del artículo	Precio	Cantidad Total
32.15	26101	LITRO	PEMEX MAGNA	21.52	691.97
12.3	26101	LITRO	PEMEX MAGNA	21.09	259.51
20.68	26101	LITRO	PEMEX MAGNA	20.92	432.52
16.54	26101	LITRO	PEMEX MAGNA	20.92	346.03
17.56	26101	LITRO	PEMEX PREMIUM	22.18	389.53
59.88	26101	LITRO	PEMEX MAGNA	20.23	1,211.29
42.77	26101	LITRO	PEMEX MAGNA	20.23	865.16
18.39	26101	LITRO	PEMEX MAGNA	20.23	372.02
200.16	26101	LITRO	PEMEX DIESEL	21.59	4,322.32
21.52	26101	LITRO	PEMEX MAGNA	20.10	432.59
24.5	26101	LITRO	PEMEX MAGNA	20.10	492.36
23.13	26101	LITRO	PEMEX PREMIUM	20.59	476.18
42.05	26101	LITRO	PEMEX PREMIUM	20.59	865.77
25.83	26101	LITRO	PEMEX MAGNA	20.10	519.11
23.68	26101	LITRO	PEMEX MAGNA	20.10	475.84
25.83	26101	LITRO	PEMEX MAGNA	20.10	519.11
55.96	26101	LITRO	PEMEX MAGNA	20.10	1,124.72
21.57	26101	LITRO	PEMEX MAGNA	20.06	432.59
34.51	26101	LITRO	PEMEX MAGNA	20.06	692.16
10.78	26101	LITRO	PEMEX MAGNA	20.06	216.30
25.88	26101	LITRO	PEMEX MAGNA	20.06	519.11
29.44	26101	LITRO	PEMEX PREMIUM	20.59	606.05
12.94	26101	LITRO	PEMEX MAGNA	20.06	259.55
50.61	26101	LITRO	PEMEX MAGNA	20.05	1,014.97
30.2	26101	LITRO	PEMEX MAGNA	20.05	605.62

29/5/2024

Resumen:	Subtotal	\$80,625.43
Observaciones: SERVICIO DE COMBUSTIBLE PARA LA FLOTILLA VEHICULAR DE LAS AREAS ADMINISTRATIVAS Y CENTROS EDUCATIVOS DEL COBAQROO DURANTE EL MES DE FEBRERO.	IVA	\$12,555.79
	Total	\$93,181.22

REVISÓ

 Lic. Victor Damian Kumul Canche

APROBO

 LIC. VICTOR DAMIAN KUMUL CANCHE
 Jefe del Depto. De Recursos Materiales y Servicios Generales

AUTORIZO

 MTRA. VALERIA JOSEFINA ALCOCER MONSREAL
 DIRECTORA ADMINISTRATIVA

ELABORÓ

 LIC. VIRIDIANA ELIZABETH ALFONZO GARCIA
 Auxiliar de Compras

RECIBE
 SISTEMA INTELIGENTE DE ADMINISTRACION DEL SURESTE SA DE CV
 Proveedor

RECIBO DE CONFORMIDAD

 Mtra. Valeria Josefina Alcocer Monsreal
 Nombre y Firma del Responsable

Comprobación M-53 Lic. Victor Damian Kumul Canche # 94090.71 29/3/2024

1/2



COLEGIO DE BACHILLERES DEL ESTADO DE QUINTANA ROO
DIRECCION GENERAL
DEPARTAMENTO DE RECURSOS MATERIALES Y SERVICIOS GENERALES



ORDEN DE COMPRA/SERVICIO

No. De Poliza:

No. Orden: 2-B

No. Oficio: 37/2024/DAD

Nombre del Proveedor:	Fecha:
SISTEMA INTELIGENTE DE ADMINISTRACION DEL SURESTE SA DE CV	29/02/2024

Direccion:

Unidad Administrativa Solicitante:	Tipo de Compra/Compra/Servicio:
DIRECCION ADMINISTRATIVA	COMPRA DIRECTA

Cantidad	Partida	Unidad	Nombre y descripción completa del artículo	Precio	Cantidad Total
37.3	26101	LITRO	PEMEX PREMIUM	20.59	768.01
30.33	26101	LITRO	PEMEX MAGNA	19.97	605.63
19.5	26101	LITRO	PEMEX MAGNA	19.97	389.33
30.46	26101	LITRO	PEMEX MAGNA	19.88	605.64
40.08	26101	LITRO	PEMEX PREMIUM	20.42	818.26
13.06	26101	LITRO	PEMEX MAGNA	19.88	259.57
40.77	26101	LITRO	PEMEX PREMIUM	20.42	832.32
17.56	26101	LITRO	PEMEX MAGNA	19.88	349.17
28.96	26101	LITRO	PEMEX MAGNA	19.88	575.78
37.64	26101	LITRO	PEMEX PREMIUM	20.42	768.48
50.89	26101	LITRO	PEMEX PREMIUM	20.42	1,038.97
43.52	26101	LITRO	PEMEX MAGNA	19.88	865.21
17.41	26101	LITRO	PEMEX MAGNA	19.88	346.00
33.88	26101	LITRO	PEMEX MAGNA	19.88	673.55
24.27	26101	LITRO	PEMEX MAGNA	21.35	518.14
61.53	26101	LITRO	PEMEX MAGNA	21.09	1,297.55
40.52	26101	LITRO	PEMEX MAGNA	21.35	865.00
31.81	26101	LITRO	PEMEX PREMIUM	22.40	712.43
60.29	26101	LITRO	PEMEX MAGNA	21.52	1,297.44
49.1	26101	LITRO	PEMEX PREMIUM	22.40	1,099.66
5.78	26101	LITRO	PEMEX MAGNA	21.52	124.41
47.2	26101	LITRO	PEMEX PREMIUM	22.40	1,057.26
45.85	26101	LITRO	PEMEX PREMIUM	22.36	1,027.15
58.41	26101	LITRO	PEMEX PREMIUM	22.23	1,298.24
32.78	26101	LITRO	PEMEX PREMIUM	22.23	728.45

Resumen:	Subtotal	\$80,625.43
Observaciones: SERVICIO DE COMBUSTIBLE PARA LA FLOTILLA VEHICULAR DE LAS AREAS ADMINISTRATIVAS Y CENTROS EDUCATIVOS DEL COBAQROO DURANTE EL MES DE FEBRERO.	IVA	\$12,555.79
	Total	\$93,181.22

REVISÓ

LIC. VIRIDIANA ELIZABETH ALFONZO GARCIA

APROBO

LIC. VICTOR DANIEL RUMI CANCHE
Jefe del Depto. De Recursos Materiales y Servicios Generales

AUTORIZO

MTRA. VALERIA JOSEFINA ALCOCER MONSREAL
DIRECTORA ADMINISTRATIVA

ELABORÓ

LIC. VIRIDIANA ELIZABETH ALFONZO GARCIA
Auxiliar de Compras

RECIBO
SISTEMA INTELIGENTE DE ADMINISTRACION DEL SURESTE SA DE CV
Proveedor

RECIBO DE CONFORMIDAD

MTRA. VALERIA JOSEFINA ALCOCER MONSREAL
Nombre y Firma del Responsable



COLEGIO DE BACHILLERES DEL ESTADO DE QUINTANA ROO
 DIRECCION GENERAL
 DEPARTAMENTO DE RECURSOS MATERIALES Y SERVICIOS GENERALES



ORDEN DE COMPRA/SERVICIO

No. De Poliza:

No. Orden: 2-B

No. Oficio: 37/2024/DAD

Nombre del Proveedor:	Fecha:
SISTEMA INTELIGENTE DE ADMINISTRACION DEL SURESTE SA DE CV	29/02/2024

Direccion:

Unidad Administrativa Solicitante:	Tipo de Compra/Compra/Servicio:
DIRECCION ADMINISTRATIVA	COMPRA DIRECTA

Cantidad	Partida	Unidad	Nombre y descripción completa del artículo	Precio	Cantidad Total
49.32	26101	LITRO	PEMEX PREMIUM	22.23	1,096.24
38.28	26101	LITRO	PEMEX PREMIUM	22.23	850.78
39.23	26101	LITRO	PEMEX PREMIUM	22.23	871.97
10.09	26101	LITRO	PEMEX PREMIUM	22.23	224.19
49.14	26101	LITRO	PEMEX PREMIUM	22.23	1,092.24
32.62	26101	LITRO	PEMEX PREMIUM	22.23	725.03
20.97	26101	LITRO	PEMEX MAGNA	22.06	420.48
31.52	26101	LITRO	PEMEX MAGNA	20.05	632.03
25.88	26101	LITRO	PEMEX MAGNA	22.06	519.11
104.14	26101	LITRO	PEMEX MAGNA	20.05	2,088.55
43.28	26101	LITRO	PEMEX MAGNA	19.97	864.33
14.08	26101	LITRO	PEMEX MAGNA	19.97	281.18
43.28	26101	LITRO	PEMEX MAGNA	19.97	864.33
129.94	26101	LITRO	PEMEX MAGNA	19.97	2,594.71
103.44	26101	LITRO	PEMEX PREMIUM	20.33	2,102.97
65.27	26101	LITRO	PEMEX MAGNA	19.88	1,297.81
43.33	26101	LITRO	PEMEX MAGNA	19.97	865.20
39	26101	LITRO	PEMEX MAGNA	19.97	778.68
60.01	26101	LITRO	PEMEX MAGNA	19.88	1,193.13
103.39	26101	LITRO	PEMEX MAGNA	20.92	2,162.62
33.09	26101	LITRO	PEMEX MAGNA	20.92	692.20
53.13	26101	LITRO	PEMEX PREMIUM	20.59	1,093.88
68.01	26101	LITRO	PEMEX PREMIUM	20.37	1,385.55
14.2	26101	LITRO	PEMEX PREMIUM	20.37	289.35
42.68	26101	LITRO	PEMEX PREMIUM	20.29	865.82

Resumen:	Subtotal	\$80,625.43
Observaciones: SERVICIO DE COMBUSTIBLE PARA LA FLOTILLA VEHICULAR DE LAS AREAS ADMINISTRATIVAS Y CENTROS EDUCATIVOS DEL COBAQROO DURANTE EL MES DE FEBRERO.	IVA	\$12,555.79
	Total	\$93,181.22

REVISÓ

 LIC. VIRIDIANA ELZABETH ALFONZO GARCIA

APROBO

 LIC. VICTOR DANIEL RUMI CANCHE
 Jefe del Depto. De Recursos Materiales y Servicios Generales

AUTORIZO

 MTRA. VALERIA JOSEFINA ALCOCER MONSREAL
 DIRECTORA ADMINISTRATIVA

ELABORÓ

 LIC. VIRIDIANA ELZABETH ALFONZO GARCIA
 Auxiliar de Compras

RECIBE
 SISTEMA INTELIGENTE DE ADMINISTRACION DEL SURESTE SA DE CV
 Proveedor

RECIBO DE CONFORMIDAD

 Nombre Y Firma del Responsable



COLEGIO DE BACHILLERES DEL ESTADO DE QUINTANA ROO
DIRECCION GENERAL
DEPARTAMENTO DE RECURSOS MATERIALES Y SERVICIOS GENERALES



No. De Poliza:

ORDEN DE COMPRA/SERVICIO
No. Orden: 2-B

No. Oficio: 37/2024/DAD

Nombre del Proveedor: SISTEMA INTELIGENTE DE ADMINISTRACION DEL SURESTE SA DE CV
Fecha: 29/02/2024

Direccion: [Empty]

Unidad Administrativa Solicitante: DIRECCION ADMINISTRATIVA
Tipo de Compra: COMPRA DIRECTA

Cantidad	Partida	Unidad	Nombre y descripción completa del artículo	Precio	Cantidad Total
43.5	26101	LITRO	PEMEX MAGNA		
43.5	26101	LITRO	PEMEX MAGNA	19.89	865.20
12.18	26101	LITRO	PEMEX MAGNA	19.89	865.20
66.31	26101	LITRO	PEMEX MAGNA	19.89	242.26
80.04	26101	LITRO	PEMEX MAGNA	19.89	1,318.93
43.5	26101	LITRO	PEMEX MAGNA	19.89	1,591.98
32.28	26101	LITRO	PEMEX MAGNA	19.89	865.20
20.54	26101	LITRO	PEMEX MAGNA	21.43	691.98
40.36	26101	LITRO	PEMEX MAGNA	21.48	441.14
51.28	26101	LITRO	PEMEX MAGNA	21.43	864.98
38.79	26101	LITRO	PEMEX PREMIUM	21.52	1,103.65
20.34	26101	LITRO	PEMEX MAGNA	22.31	865.49
37.52	26101	LITRO	PEMEX PREMIUM	21.26	432.51
19.55	26101	LITRO	PEMEX PREMIUM	22.18	832.41
23.46	26101	LITRO	PEMEX PREMIUM	22.14	432.77
19.55	26101	LITRO	PEMEX PREMIUM	22.14	519.31
36.03	26101	LITRO	PEMEX MAGNA	22.14	432.77
12.06	26101	LITRO	PEMEX MAGNA	21.61	778.47
43.77	26101	LITRO	PEMEX MAGNA	21.52	259.50
39.79	26101	LITRO	PEMEX MAGNA	21.52	941.96
40.19	26101	LITRO	PEMEX MAGNA	21.52	856.23
37.73	26101	LITRO	PEMEX MAGNA	21.52	864.97
37.57	26101	LITRO	PEMEX PREMIUM	21.39	807.08
				22.23	834.96

Resumen
Observaciones: SERVICIO DE COMBUSTIBLE PARA LA FLOTILLA VEHICULAR DE LAS AREAS ADMINISTRATIVAS Y CENTROS EDUCATIVOS DEL COBAQROO DURANTE EL MES DE FEBRERO.

Subtotal	\$80,625.43
IVA	\$12,555.79
Total	\$93,181.22

~~REVISÓ~~
~~LIC. VICTOR DAVID CUMUL CANCHE~~

~~APROBO~~
~~LIC. VICTOR DAVID CUMUL CANCHE~~
Jefe del Depto. De Recursos Materiales y Servicios Generales

AUTORIZO
MTRA. VALERIA JOSEFINA ALCOCER MONSREAL
DIRECTORA ADMINISTRATIVA

ELABORÓ
LIC. VIRIDIANA ELIZABETH ALFONZO GARCIA
Auxiliar de Compras

RECIBE

RECIBIDO DE CONFORMIDAD
Nombre Y Firma del Responsable

SISTEMA INTELIGENTE DE ADMINISTRACION DEL SURESTE SA DE CV
Proveedor



Gobierno del Estado de
Quintana Roo

COLEGIO DE BACHILLERES DEL ESTADO DE QUINTANA ROO

DIRECCION GENERAL

DEPARTAMENTO DE RECURSOS MATERIALES Y SERVICIOS GENERALES

AV. HEROES NO. 310, ENTRE JUSTO SIERRA Y BUGAMBILIAS C.P. 77010 CHETUMAL QUINTANA ROO

TEL 983 83 5 00 40 EXT 226 Y 264



COLEGIO DE
BACHILLERES

ENTREGA-RECEPCION DE PRODUCTOS/SERVICIOS

Unidad administrativa:	DIRECCION ADMINISTRATIVA	No. de Entrada: 2-B
Departamento:		
Orden de Compra No.:	2-B	
Factura:		
Proveedor:	SISTEMA INTELIGENTE DE ADMINISTRACION DEL SURESTE SA DE CV	
Fecha E/S: 29-02-2024	COMPRA DIRECTA	

Artículo	Nombre	Cantidad	Unidad	Precio	Total
1	PEMEX MAGNA	32.15	LITRO	21.52	800.00
2	PEMEX MAGNA	12.3	LITRO	21.09	300.00
3	PEMEX MAGNA	20.68	LITRO	20.92	500.00
4	PEMEX MAGNA	16.54	LITRO	20.92	400.01
5	PEMEX PREMIUM	17.56	LITRO	22.18	450.05
6	PEMEX MAGNA	59.88	LITRO	20.23	1,400.09
7	PEMEX MAGNA	42.77	LITRO	20.23	1,000.01
8	PEMEX MAGNA	18.39	LITRO	20.23	430.01
9	PEMEX DIESEL	200.16	LITRO	21.59	5,000.00
10	PEMEX MAGNA	21.52	LITRO	20.10	500.01
11	PEMEX MAGNA	24.5	LITRO	20.10	569.09
12	PEMEX PREMIUM	23.13	LITRO	20.59	550.01
13	PEMEX PREMIUM	42.05	LITRO	20.59	1,000.00
14	PEMEX MAGNA	25.83	LITRO	20.10	600.01
15	PEMEX MAGNA	23.68	LITRO	20.10	550.00
16	PEMEX MAGNA	25.83	LITRO	20.10	600.01
17	PEMEX MAGNA	55.96	LITRO	20.10	1,300.00
18	PEMEX MAGNA	21.57	LITRO	20.06	500.00
19	PEMEX MAGNA	34.51	LITRO	20.06	800.02
20	PEMEX MAGNA	10.78	LITRO	20.06	250.00
21	PEMEX MAGNA	25.88	LITRO	20.06	600.00
22	PEMEX PREMIUM	29.44	LITRO	20.59	700.02
23	PEMEX MAGNA	12.94	LITRO	20.06	300.00
24	PEMEX MAGNA	50.61	LITRO	20.05	1,173.14
25	PEMEX MAGNA	30.2	LITRO	20.05	699.99
26	PEMEX PREMIUM	37.3	LITRO	20.59	887.09
27	PEMEX MAGNA	30.33	LITRO	19.97	700.00
28	PEMEX MAGNA	19.5	LITRO	19.97	449.99
29	PEMEX MAGNA	30.46	LITRO	19.88	700.00
30	PEMEX PREMIUM	40.08	LITRO	20.42	945.09
31	PEMEX MAGNA	13.06	LITRO	19.88	300.01
32	PEMEX PREMIUM	40.77	LITRO	20.42	961.33
33	PEMEX MAGNA	17.56	LITRO	19.88	403.57
34	PEMEX MAGNA	28.96	LITRO	19.88	665.48

Nota: Los precios unitarios ya incluyen descuento

Total

93,181.22

LIC. VICTOR DAMIAN B. JIMUL CANCHE
Jefe del Departamento de Recursos Materiales y Servicios

Recibi
Mtra. Valeria Jimenez Alcocer Manzanera



COLEGIO DE BACHILLERES DEL ESTADO DE QUINTANA ROO

DIRECCION GENERAL

DEPARTAMENTO DE RECURSOS MATERIALES Y SERVICIOS GENERALES

AV. HEROES NO. 310, ENTRE JUSTO SIERRA Y BUGAMBILIAS C.P. 77010 CHETUMAL QUINTANA ROO

TEL 983 83 5 00 40 EXT 226 Y 264



ENTREGA-RECEPCION DE PRODUCTOS/SERVICIOS

Unidad administrativa:	DIRECCION ADMINISTRATIVA	No. de Entrada: 2-B
Departamento:		
Orden de Compra No.:	2-B	
Factura:		
Proveedor:	SISTEMA INTELIGENTE DE ADMINISTRACION DEL SURESTE SA DE CV	
Fecha E/S: 29-02-2024	COMPRA DIRECTA	

Artículo	Nombre	Cantidad	Unidad	Precio	Total
35	PEMEX PREMIUM	37.64	LITRO	20.42	887.60
36	PEMEX PREMIUM	50.89	LITRO	20.42	1,200.01
37	PEMEX MAGNA	43.52	LITRO	19.88	1,000.00
38	PEMEX MAGNA	17.41	LITRO	19.88	399.99
39	PEMEX MAGNA	33.88	LITRO	19.88	778.49
40	PEMEX MAGNA	24.27	LITRO	21.35	599.01
41	PEMEX MAGNA	61.53	LITRO	21.09	1,500.01
42	PEMEX MAGNA	40.52	LITRO	21.35	1,000.01
43	PEMEX PREMIUM	31.81	LITRO	22.40	823.17
44	PEMEX MAGNA	60.29	LITRO	21.52	1,499.99
45	PEMEX PREMIUM	49.1	LITRO	22.40	1,270.60
46	PEMEX MAGNA	5.78	LITRO	21.52	143.83
47	PEMEX PREMIUM	47.2	LITRO	22.40	1,221.61
48	PEMEX PREMIUM	45.95	LITRO	22.36	1,186.81
49	PEMEX PREMIUM	58.41	LITRO	22.23	1,500.00
50	PEMEX PREMIUM	32.78	LITRO	22.23	841.66
51	PEMEX PREMIUM	49.32	LITRO	22.23	1,266.61
52	PEMEX PREMIUM	38.28	LITRO	22.23	983.00
53	PEMEX PREMIUM	39.23	LITRO	22.23	1,007.48
54	PEMEX PREMIUM	10.09	LITRO	22.23	259.03
55	PEMEX PREMIUM	49.14	LITRO	22.23	1,261.99
56	PEMEX PREMIUM	32.62	LITRO	22.23	837.71
57	PEMEX MAGNA	20.97	LITRO	22.06	486.00
58	PEMEX MAGNA	31.52	LITRO	20.05	730.52
59	PEMEX MAGNA	25.88	LITRO	22.06	600.00
60	PEMEX MAGNA	104.14	LITRO	20.05	2,414.01
61	PEMEX MAGNA	43.28	LITRO	19.97	999.00
62	PEMEX MAGNA	14.08	LITRO	19.97	324.99
63	PEMEX MAGNA	43.28	LITRO	19.97	999.00
64	PEMEX MAGNA	129.94	LITRO	19.97	2,999.00
65	PEMEX PREMIUM	103.44	LITRO	20.33	2,428.89
66	PEMEX MAGNA	65.27	LITRO	19.88	1,500.00
67	PEMEX MAGNA	43.33	LITRO	19.97	1,000.01
68	PEMEX MAGNA	39	LITRO	19.97	900.01

Nota: Los precios unitarios ya incluyen descuento Total **33,181.22**

 LIC. VICTOR DAMIAN KUMUL CANCHE
 Jefe del Departamento de Recursos Materiales y Servicios

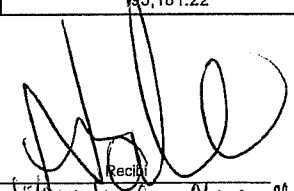
 Alicia M. M. M.
 Recibido



Gobierno del Estado de
Quintana Roo

COLEGIO DE BACHILLERES DEL ESTADO DE QUINTANA ROO

DIRECCION GENERAL

DEPARTAMENTO DE RECURSOS MATERIALES Y SERVICIOS GENERALES

AV. HEROES NO. 310, ENTRE JUSTO SIERRA Y BUGAMBILIAS C.P. 77010 CHETUMAL QUINTANA ROO

TEL 983 83 5 00 40 EXT 226 Y 264



COLEGIO DE
BACHILLERES

ENTREGA-RECEPCION DE PRODUCTOS/SERVICIOS

Unidad administrativa:	DIRECCION ADMINISTRATIVA	No. de Entrada: 2-B
Departamento:		
Orden de Compra No.:	2-B	
Factura:		
Proveedor:	SISTEMA INTELIGENTE DE ADMINISTRACION DEL SURESTE SA DE CV	
Fecha E/S: 29-02-2024	COMPRA DIRECTA	

Artículo	Nombre	Cantidad	Unidad	Precio	Total
69	PEMEX MAGNA	60.01	LITRO	19.88	1,379.01
70	PEMEX MAGNA	103.39	LITRO	20.92	2,500.00
71	PEMEX MAGNA	33.09	LITRO	20.92	800.19
72	PEMEX PREMIUM	53.13	LITRO	20.59	1,263.48
73	PEMEX PREMIUM	68.01	LITRO	20.37	1,600.30
74	PEMEX PREMIUM	14.2	LITRO	20.37	334.20
75	PEMEX PREMIUM	42.68	LITRO	20.29	1,000.00
76	PEMEX MAGNA	43.5	LITRO	19.89	1,000.00
77	PEMEX MAGNA	43.5	LITRO	19.89	1,000.00
78	PEMEX MAGNA	12.18	LITRO	19.89	280.00
79	PEMEX MAGNA	66.31	LITRO	19.89	1,524.42
80	PEMEX MAGNA	80.04	LITRO	19.89	1,840.01
81	PEMEX MAGNA	43.5	LITRO	19.89	1,000.00
82	PEMEX MAGNA	32.28	LITRO	21.43	800.00
83	PEMEX MAGNA	20.54	LITRO	21.48	510.01
84	PEMEX MAGNA	40.36	LITRO	21.43	1,000.00
85	PEMEX MAGNA	51.28	LITRO	21.52	1,275.95
86	PEMEX PREMIUM	38.79	LITRO	22.31	1,000.01
87	PEMEX MAGNA	20.34	LITRO	21.26	500.01
88	PEMEX PREMIUM	37.52	LITRO	22.18	961.77
89	PEMEX PREMIUM	19.55	LITRO	22.14	500.02
90	PEMEX PREMIUM	23.46	LITRO	22.14	600.01
91	PEMEX PREMIUM	19.55	LITRO	22.14	500.02
92	PEMEX MAGNA	36.03	LITRO	21.81	900.01
93	PEMEX MAGNA	12.06	LITRO	21.52	300.01
94	PEMEX MAGNA	43.77	LITRO	21.52	1,089.02
95	PEMEX MAGNA	39.79	LITRO	21.52	989.90
96	PEMEX MAGNA	40.19	LITRO	21.52	1,000.01
97	PEMEX MAGNA	37.73	LITRO	21.39	933.06
98	PEMEX PREMIUM	37.57	LITRO	22.23	964.72

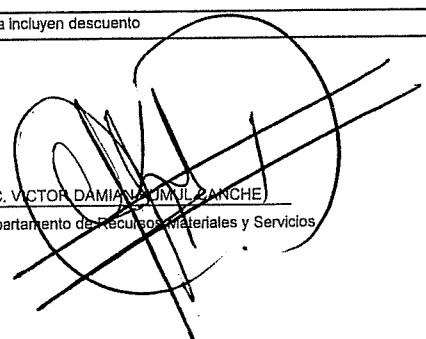
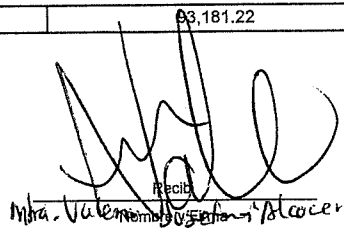
Nota: Los precios unitarios ya incluyen descuento	Total	93,181.22
 LIC. VICTOR DAMIAN JIMIL CANCHE Jefe del Departamento de Recursos Materiales y Servicios		 Mtra. Valeria Gomez Recibida



POLIZA DE ORDEN

Folio	Fecha	Concepto
0043110001	23/04/2024	APLICACION PRESUPUESTAL COMPROMETIDO, O.C. 2-B, SERV. DE ADQ. DE COMBUSTIBLE PARA LA FLOTILLA DEL GOBAQROO
Fuente de Financiamiento:		Ingresos Propios

No.	Cuenta	Descripción	Cargo	Abono
1	8240-0411-26101-00000	COMBUSTIBLES	\$ 93,181.22	
2	8220-0411-26101-00000	COMBUSTIBLE	\$ 93,181.22	\$ 93,181.22

Viridiana Alfonso

Realizo

Leydi M. Chan Serralfo

Reviso

cobaqroo.edu.mx

Fecha Impresión: 23/04/2024

Leydi M. Chan Serralfo
Directora Administrativa

Autorizo



POLIZA DE ORDEN

Folio	Fecha	Concepto
004110009	23/04/2024	APLICACION PRESUPUESTAL COMPROMETIDO, O.C. 2-B, SERV. DE ADQ. DE COMBUSTIBLE PARA LA FLOTILLA DEL COBAQROO

Estado Presupuestal	Objeto de Gasto	Nombre Objeto de Gasto	Actividad	Fuente de Financiamiento	Monto
Comprometido	26101	COMBUSTIBLES	Adquisición de combustible	Ingresos Propios	98,181.22

Victor Manuel Arce

Realizo

Victor Manuel Arce

Reviso

cobaqroo.edu.mx

Fecha Impresión: 23/04/2024

Leydi M. Cruz Serrata
Directora Administrativa

Autorizo



COLEGIO DE BACHILLERES DEL ESTADO DE QUINTANA ROO
DIRECCION GENERAL
DEPARTAMENTO DE RECURSOS MATERIALES Y SERVICIOS GENERALES



ORDEN DE COMPRA/SERVICIO

No. De Poliza:

No. Orden: 3-F

No. Oficio: 43/2024/DAD

Nombre del Proveedor	Fecha:
SISTEMA INTELIGENTE DE ADMINISTRACION DEL SURESTE SA DE CV	25/03/2024

Dirección:

Unidad Administrativa Solicitante:	Tipo de Compra/Compra/Servicio:
DIRECCION ADMINISTRATIVA	COMPRA DIRECTA

Cantidad	Partida	Unidad	Nombre y descripción completa del artículo	Precio	Cantidad Total
61.75	26101	LITRO	PEMEX MAGNA	21.52	1,328.84
40.07	26101	LITRO	PEMEX MAGNA	21.56	864.10
36.17	26101	LITRO	PEMEX MAGNA	21.52	778.48
20.28	26101	LITRO	PEMEX MAGNA	20.31	412.00
21.55	26101	LITRO	PEMEX MAGNA	20.31	437.76
8.59	26101	LITRO	PEMEX MAGNA	20.31	174.55
23.85	26101	LITRO	PEMEX MAGNA	20.31	484.48
32.89	26101	LITRO	PEMEX MAGNA	20.31	668.05
4.61	26101	LITRO	PEMEX DIESEL	20.31	93.73
38.33	26101	LITRO	PEMEX MAGNA	20.31	778.62
21.3	26101	LITRO	PEMEX MAGNA	20.31	432.58
35.35	26101	LITRO	PEMEX MAGNA	20.31	718.12
54.44	26101	LITRO	PEMEX PREMIUM	20.67	1,125.48
6.42	26101	LITRO	PEMEX MAGNA	20.23	129.78
8.76	26101	LITRO	PEMEX MAGNA	20.23	177.17
12.83	26101	LITRO	PEMEX MAGNA	20.23	259.54
10.69	26101	LITRO	PEMEX MAGNA	20.23	216.30
21.39	26101	LITRO	PEMEX MAGNA	20.23	432.58
22.46	26101	LITRO	PEMEX MAGNA	20.23	454.22
36.36	26101	LITRO	PEMEX MAGNA	20.23	735.39
41.88	26101	LITRO	PEMEX PREMIUM	20.67	865.75
12.83	26101	LITRO	PEMEX MAGNA	20.23	259.54
21.39	26101	LITRO	PEMEX MAGNA	20.23	432.58
38.49	26101	LITRO	PEMEX MAGNA	20.23	778.63
36.67	26101	LITRO	PEMEX PREMIUM	20.67	758.06

29/5/2024

Resumen	Subtotal	\$49,659.30
Observaciones: SERVICIO DE COMBUSTIBLE PARA LA FLOTILLA VEHICULAR DE LAS AREAS ADMINISTRATIVAS Y CENTROS EDUCATIVOS DEL COBAQROO DURANTE EL MES DE MARZO.	IVA	\$7,733.90
	Total	\$57,393.20

REVISÓ

LIC. VICTOR DANIEL ROMÁN CANCHÉ

APROBO

LIC. VICTOR DANIEL ROMÁN CANCHÉ
Jefe del Dpto. De Recursos Materiales y Servicios Generales

AUTORIZO

MTRA. VALERIA JOSEFINA ALCOCER MONSREAL
DIRECTORA ADMINISTRATIVA

ELABORÓ

LIC. VIRIDIANA ELIZABETH ALFONZO GARCIA
Auxiliar de Compras

RECIBE
SISTEMA INTELIGENTE DE ADMINISTRACION DEL SURESTE SA DE CV
Proveedor

RECIBO DE CONFORMIDAD

Nombre Y Firma del Responsable

Lic. Valeria Josefina Alcocer Monsreal



COLEGIO DE BACHILLERES DEL ESTADO DE QUINTANA ROO
DIRECCION GENERAL
DEPARTAMENTO DE RECURSOS MATERIALES Y SERVICIOS GENERALES



ORDEN DE COMPRA/SERVICIO

No. De Poliza:

No. Orden: 3-F

No. Oficio: 43/2024/DAD

Nombre del Proveedor:	Fecha:
SISTEMA INTELIGENTE DE ADMINISTRACION DEL SURESTE SA DE CV	25/03/2024

Direccion:

Unidad Administrativa Solicitante:	Tipo de Compra: Compra/Servicio
DIRECCION ADMINISTRATIVA	COMPRA DIRECTA

Cantidad	Partida	Unidad	Nombre y descripción completa del artículo	Precio	Cantidad Total
20.94	26101	LITRO	PEMEX PREMIUM	20.67	432.88
62.81	26101	LITRO	PEMEX PREMIUM	20.67	1,298.63
20.94	26101	LITRO	PEMEX PREMIUM	20.67	432.88
60.66	26101	LITRO	PEMEX MAGNA	21.39	1,297.47
30.33	26101	LITRO	PEMEX MAGNA	21.39	648.76
32.15	26101	LITRO	PEMEX MAGNA	21.52	691.97
37.68	26101	LITRO	PEMEX PREMIUM	22.40	844.04
34.75	26101	LITRO	PEMEX PREMIUM	22.40	778.25
19.27	26101	LITRO	PEMEX PREMIUM	22.40	431.63
36.2	26101	LITRO	PEMEX PREMIUM	22.40	810.77
46.03	26101	LITRO	PEMEX PREMIUM	22.40	1,030.90
56.14	26101	LITRO	PEMEX PREMIUM	22.40	1,257.35
38.34	26101	LITRO	PEMEX MAGNA	21.52	835.96
40.52	26101	LITRO	PEMEX PREMIUM	21.36	865.64
25.55	26101	LITRO	PEMEX MAGNA	20.31	519.09
48.98	26101	LITRO	PEMEX MAGNA	20.31	994.92
42.59	26101	LITRO	PEMEX MAGNA	20.31	865.13
27.8	26101	LITRO	PEMEX MAGNA	20.23	562.36
42.77	26101	LITRO	PEMEX MAGNA	20.23	865.16
64.16	26101	LITRO	PEMEX MAGNA	20.23	1,297.72
42.77	26101	LITRO	PEMEX MAGNA	20.23	865.16
29.32	26101	LITRO	PEMEX MAGNA	21.56	632.26
34.79	26101	LITRO	PEMEX PREMIUM	22.40	779.30
5.63	26101	LITRO	PEMEX MAGNA	21.52	121.10
31.65	26101	LITRO	PEMEX MAGNA	21.52	681.19

Resumen	Subtotal	\$49,659.30
Observaciones: SERVICIO DE COMBUSTIBLE PARA LA FLOTILLA VEHICULAR DE LAS AREAS ADMINISTRATIVAS Y CENTROS EDUCATIVOS DEL COBAQROO DURANTE EL MES DE MARZO.	IVA	\$7,733.90
	Total	\$57,393.20

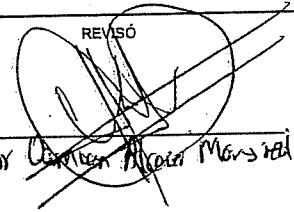
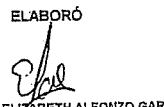
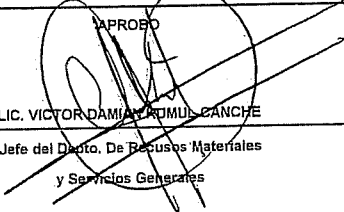
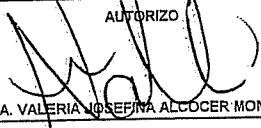
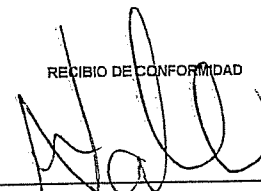
<p>REVISÓ</p>  <p>ELABORÓ</p>  <p>LIC. VIRIDIANA ELIZABETH ALFONZO GARCIA Auxiliar de Compras</p>	<p>APROBO</p>  <p>LIC. VICTOR DAMIAN ARMUL CANCHE Jefe del Depto. De Recursos Materiales y Servicios Generales</p>	<p>AUTORIZO</p>  <p>MTRA. VALERIA JOSEFINA ALCOCER MONSREAL DIRECTORA ADMINISTRATIVA</p>
<p>RECIBO</p> <p>LIC. VIRIDIANA ELIZABETH ALFONZO GARCIA</p>	<p>RECIBO DE CONFORMIDAD</p>  <p>Nombre Y Firma del Responsable</p>	<p>SISTEMA INTELIGENTE DE ADMINISTRACION DEL SURESTE SA DE CV</p> <p>Proveedor</p> <p>Mtra. Valeria Josefina Alcocer Monsreal</p>



COLEGIO DE BACHILLERES DEL ESTADO DE QUINTANA ROO
DIRECCION GENERAL
DEPARTAMENTO DE RECURSOS MATERIALES Y SERVICIOS GENERALES



ORDEN DE COMPRA/SERVICIO

No. De Poliza:

No. Orden: 3-F

No. Oficio: 43/2024/DAD



Nombre del Proveedor:	Fecha:
SISTEMA INTELIGENTE DE ADMINISTRACION DEL SURESTE SA DE CV	25/03/2024

Direccion:

Unidad Administrativa Solicitante:	tipo de Compra/Compra/Servicio:
DIRECCION ADMINISTRATIVA	COMPRA DIRECTA

Cantidad	Partida	Unidad	Nombre y descripción completa del artículo	Precio	Cantidad Total
27.81	26101	LITRO	PEMEX MAGNA	21.52	598.56
28.43	26101	LITRO	PEMEX PREMIUM	20.76	590.15
12.79	26101	LITRO	PEMEX MAGNA	20.23	258.69
20.1	26101	LITRO	PEMEX PREMIUM	20.67	415.63
46.06	26101	LITRO	PEMEX PREMIUM	20.67	952.27
40.14	26101	LITRO	PEMEX PREMIUM	20.67	829.80
13.91	26101	LITRO	PEMEX PREMIUM	20.67	287.50
39.12	26101	LITRO	PEMEX PREMIUM	20.67	808.67
40.02	26101	LITRO	PEMEX DIESEL	21.60	864.46
50.02	26101	LITRO	PEMEX DIESEL	21.60	1,080.58
50.02	26101	LITRO	PEMEX DIESEL	21.60	1,080.58
40.19	26101	LITRO	PEMEX MAGNA	21.52	864.97
21.9	26101	LITRO	PEMEX PREMIUM	22.36	489.67
19.36	26101	LITRO	PEMEX PREMIUM	22.36	432.74
38.56	26101	LITRO	PEMEX PREMIUM	22.44	865.45
66	26101	LITRO	PEMEX PREMIUM	22.40	1,478.40
74.89	26101	LITRO	PEMEX MAGNA	21.56	1,614.97
40.19	26101	LITRO	PEMEX MAGNA	21.52	864.97
34.71	26101	LITRO	PEMEX PREMIUM	22.44	778.92
38.64	26101	LITRO	PEMEX PREMIUM	22.40	865.47

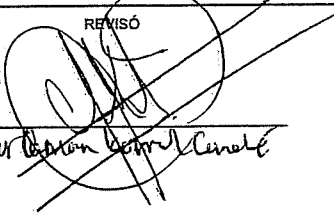
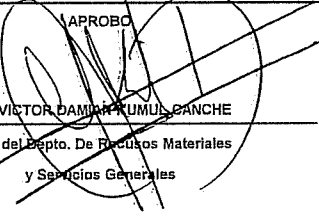
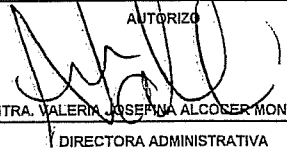
Resumen	
Observaciones: SERVICIO DE COMBUSTIBLE PARA LA FLOTILLA VEHICULAR DE LAS AREAS ADMINISTRATIVAS Y CENTROS EDUCATIVOS DEL COBAQROO DURANTE EL MES DE MARZO.	Subtotal \$49,659.30
	IVA \$7,733.90
	Total \$57,393.20

<p>REVISÓ</p>  <p>LIC. VICTOR DAMIR KUMULPANCHE Jefe del Depto. De Recursos Materiales y Servicios Generales</p>	<p>APROBO</p>  <p>LIC. VICTOR DAMIR KUMULPANCHE Jefe del Depto. De Recursos Materiales y Servicios Generales</p>	<p>AUTORIZO</p>  <p>MTRA. VALERIA JOSEFA ALCOCER MONSREAL DIRECTORA ADMINISTRATIVA</p>
<p>ELABORÓ</p>  <p>LIC. VIRIDIANA ELIZABETH ALFONZO GARCIA Auxiliar de Compras</p>	<p>RECIBE</p> <p>SISTEMA INTELIGENTE DE ADMINISTRACION DEL SURESTE SA DE CV Proveedor</p>	<p>RECIBIO DE CONFORMIDAD</p>  <p>Nombre Y Firma del Responsable</p>

Mtra Valeria Josefa Alcocer Monsreal